

prolife
умная техника для здоровья

ИРРИГАТОР ПОЛОСТИ РТА
«**Aquapick AQ-300 Prolife**»

Руководство по эксплуатации



СПИСОК ОБОЗНАЧЕНИЙ

SN

Серийный номер



См. инструкцию по эксплуатации



Утилизировать отдельно



Внимание



Переменный ток



Класс II, с двойной изоляцией

Поздравляем Вас с приобретением ирригатора полости рта Aquarick AQ-300 Prolife.

Благодаря ирригатору полости рта Aquarick AQ-300 Prolife вы сможете, находясь в домашних условиях, ежедневно осуществлять тщательную гигиену полости рта.

Мощный пульсирующий напор воды осуществляет массаж тканей десны, смывает остатки пищи путем создания потока воды и выведения его через специальную насадку.

Ирригатор полости рта Aquarick AQ-300 Prolife — это аппарат, формирующий тонкую струю воды, которая под давлением очищает труднодоступные места в полости рта (межзубные пространства, ортодонтические аппараты, ортопедические конструкции, конструкции с опорой на имплантатах) от пищевых остатков и зубного налета, осуществляет массаж тканей десны/периодонта и промывает периодонтальные карманы.

Обращаем Ваше внимание, что ирригатор полости рта Aquarick AQ-300 Prolife **не является самостоятельным средством гигиены**. Ирригатор полости рта Aquarick AQ-300 Prolife — это прекрасное дополнение в комплексной профилактике к зубной щетке, зубной пасте и зубной нити.

ПОКАЗАНИЯ К ПРИМЕНЕНИЮ:

- Способствует ежедневной профилактике кариеса.
- Способствует ежедневной профилактике заболеваний тканей периодонта / десны и устранению **кровоточивости тканей десны**.
- Способствует ежедневной гигиене полости рта пациентов с ортодонтическими конструкциями / **брекет-системами и др.**
- Способствует ежедневной гигиене полости рта пациентов с ортопедическими конструкциями (**коронками, мостовидными протезами и др.**).
- Способствует ежедневной гигиене полости рта пациентов с ортопедическими конструкциями с опорами на **дентальных имплантатах**.
- Способствует профилактике **кариеса** и стоматита **у детей** (для детей старше 6-ти лет на минимальном уровне напора струи).
- Способствует профилактике стоматологических заболеваний **у беременных и кормящих женщин**.
- Способствует профилактике появления и устранения неприятного запаха из полости рта (**галитоза**).

Контейнер для жидкости ирригатора полости рта Aquarick AQ-300 Prolife, следуя рекомендациям Вашего стоматолога, можно заполнять как теплой водой, так и:

1. раствором антисептиков для промывания периодонтальных и зубодесневых карманов;
2. ополаскивателями полости рта, специальными жидкостями и концентратами (если в инструкции производитель указывает, что данный ополаскиватель, жидкость или концентрат рекомендован для использования в ирригаторах полости рта).



Перед использованием прибора проконсультируйтесь с Вашим лечащим врачом!



Позаботьтесь о том, чтобы дети не могли использовать прибор без присмотра. Прибор может содержать мелкие детали, которые могут попасть в дыхательные пути!



Прибор не предназначен для использования лицами (включая детей) с пониженными физическими, психическими или умственными способностями или при отсутствии у них опыта или знаний, если они не находятся под контролем или не проинструктированы об использовании прибора лицом, ответственным за их безопасность. Дети должны находиться под присмотром для недопущения игры с прибором.

МЕРЫ ПРЕДОСТОРОЖНОСТИ

При использовании электрических приборов, особенно в присутствии детей, необходимо всегда соблюдать основные меры предосторожности, включая следующие:

ОПАСНОСТЬ – чтобы снизить риск поражения электротоком:

- Всегда вынимайте вилку данного устройства из розетки немедленно после использования.
- Не используйте прибор во время принятия ванны.
- Не кладите и не храните прибор в тех местах, откуда он может упасть на пол, в ванную или в умывальник.
- Не прикасайтесь к прибору, который упал в воду. Немедленно достаньте вилку из розетки.

ПРЕДУПРЕЖДЕНИЕ – чтобы снизить риск получения ожогов, поражения электротоком, пожара или травм:

- Данный прибор не следует оставлять без присмотра во включенном состоянии.
- При использовании прибора детьми, либо при уходе за детьми, либо вблизи детей или младенцев необходим строгий надзор.
- Используйте прибор только по назначению, согласно описанию в настоящем руководстве. Не используйте насадки, не рекомендованные производителем.
- Никогда не используйте прибор с поврежденным проводом или вилкой, если он работает ненадлежащим образом, его роняли, или он сломался, или упал в воду. Немедленно обратитесь в центр технического обслуживания и ремонта для проверки и ремонта устройства.
- Избегайте контакта провода с нагреваемыми поверхностями.
- Никогда не блокируйте вентиляционные отверстия устройства, не ставьте его на мягкие поверхности, как например, кровать или диван, где вентиляционные отверстия могут быть заблокированы. Следите, чтобы вентиляционные отверстия не забивались пухом, волосами и т.п.
- Никогда не используйте прибор в спящем или сонном состоянии.
- Никогда не роняйте и не вставляйте никакие предметы в отверстия или шланг.
- Не используйте вне помещения или в помещениях, где используется аэрозоль (спрей) или куда подается кислород.
- Достаньте вилку данного устройства из розетки перед заполнением. Заполните резервуар водой только при условии, что иного не указано производителем. Не превышайте установленный уровень заполнения.
- Мотор в устройстве имеет контроль перегрева. При перегревании питание автоматически отключится. После остывания он вновь начнет работать в обычном режиме.
- Не снимайте крышку (или заднюю панель) – есть риск получить удар электрическим током. Предоставьте обслуживание устройства квалифицированному специалисту.

СПИСОК ДЕТАЛЕЙ

1. Крышка контейнера для жидкости.
2. Контейнер для жидкости.
3. Кнопка переключения потока жидкости.
4. Рукоятка.
5. Шланг подачи жидкости.
6. Регулятор давления жидкости.
7. Кнопка включения питания.
8. Электрическая вилка.
9. Насадка.
10. Футляр для насадки.

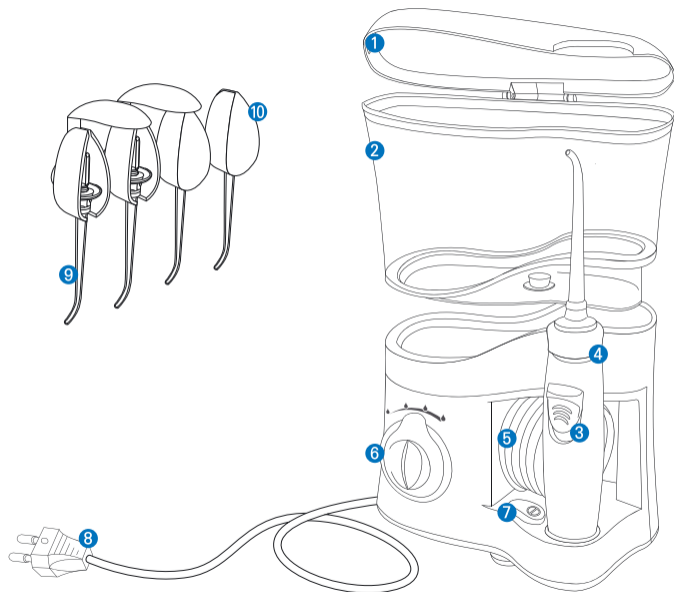

ТЕХНИЧЕСКИЕ ХАРАКТЕРИСТИКИ

Модель	Аquarick AQ-300 Prolife
Напряжение и частота сети	100–230 В~, 50/60 Гц
Потребляемая мощность	24 Вт
Давление струи жидкости	не более 7 Гкс/см ² (686 кПа)
Частота пульсации струи жидкости	1800 пульсаций/мин
Время использования полного контейнера для жидкости	около 1,5–2 минут на 600 мл
Размеры	150 x 90 x 210 мм
Объем контейнера для жидкости	600 мл
Вес	790 г
Условия эксплуатации	температура: от +10°C до +40°C влажность не более 80%
Условия хранения	температура: от –10°C до +40°C влажность не более 95%
Срок службы	при аккуратной эксплуатации не менее 5 лет
Дата производства	см. на приборе (первые две цифры – месяц, с третьей по шестую – год)
Комплектация	основной блок, рукоятка, контейнер для жидкости, насадка (4 шт.), футляр для насадки (4 шт.), руководство по эксплуатации

ДОПОЛНИТЕЛЬНЫЕ ДЕТАЛИ

Название	Количество
 Насадка	1 НАБОР (4 шт) *четырёх цветов
 Контейнер для жидкости	1 шт
 Футляр для насадки	1 НАБОР (4 шт) *четырёх цветов

Примечание: производитель оставляет за собой право вносить изменения в конструкцию прибора.

ПОРЯДОК РАБОТЫ

1. Вытяните сетевой шнур и вставьте его в соответствующую розетку питания.
2. Присоедините насадку, вставив ее в рукоятку, и одновременно надавливая на кольцевой элемент головки рукоятки. После того, как вы вставили насадку, отпустите кольцевой элемент головки рукоятки, чтобы зафиксировать насадку на месте.
3. Снимите контейнер для жидкости и откройте крышку; наполните контейнер необходимым раствором, например (холодной или теплой) водой и (или) ополаскивателем для полости рта.
4. Присоедините контейнер к креплению и слегка надавите, пока он не будет надежно закреплен.

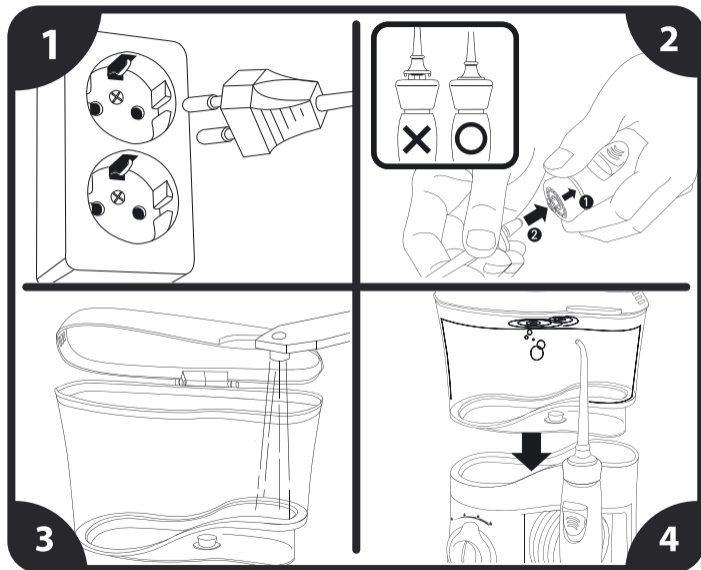

ПОРЯДОК РАБОТЫ

5. Настройте регулятор давления жидкости.
Изображение капли воды с правой стороны (максимум) /
Изображение капли воды с левой стороны (минимум).
НИЗКОЕ ДАВЛЕНИЕ: предназначено для детей
и пользователей, которые не знакомы с прибором.
ВЫСОКОЕ ДАВЛЕНИЕ: настройте
необходимую мощность и уровень.

6. Убедитесь, что кнопка переключения потока воды
находится в положении «выкл.» (в положении снизу).

7. Установите насадку напротив необходимого
места в полости рта. (Наклоните голову вперед,
чтобы лишняя жидкость могла легко вытекать
из полости рта).

※ Поместите кончик насадки
в полость рта, перед тем как
нажать кнопку переключения
воды.

Low	Минимум
High	Максимум

⚠ Если вы заметили кровоточивость из тканей десны после использования ирригатора полости рта, это может свидетельствовать о том, что вы страдаете заболеваниями периодонта. Продолжите использование ирригатора в течение двух недель: кровотечение должно пройти. Если кровотечения продолжаются, прекратите использование ирригатора и проконсультируйтесь с вашим стоматологом.

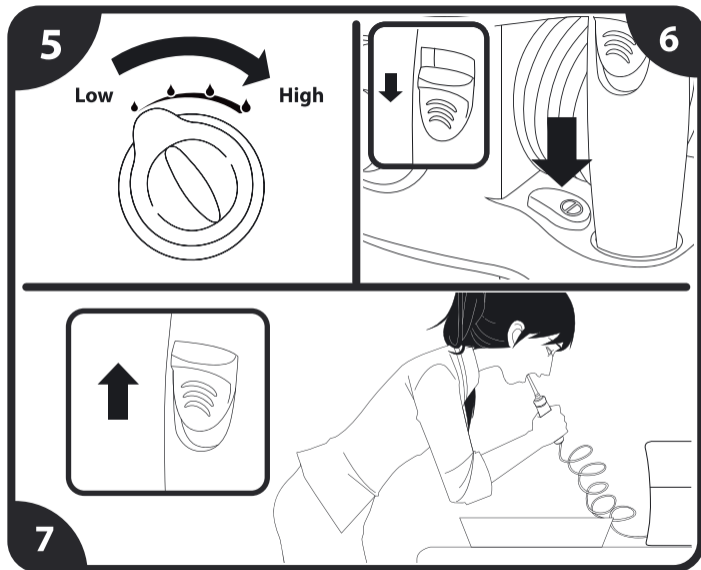

ПОШАГОВАЯ ИНСТРУКЦИЯ



1. Поместите наполненный жидкостью контейнер на основание ирригатора, затем включите кнопку включения питания.
2. Медленно наклоните голову над умывальником. Удерживайте голову под углом 45° над умывальником.
3. Поместите насадку в полости рта.
4. Чтобы начать чистить зубы, нажмите на кнопку переключения потока жидкости на рукоятке.

ИСПОЛЬЗОВАНИЕ ИРРИГАТОРА

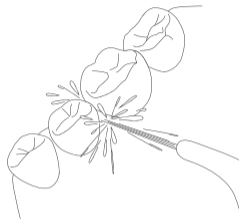

1. Установите насадку под углом 90° к оси зуба и двигайтесь вдоль зубного ряда по часовой стрелке.
2. Соблюдайте осторожность при обработке чувствительных участков между зубами.
3. Направьте струю жидкости вдоль линии десны. Так можно смыть оставшиеся частички еды на зубах и между зубов, одновременно осуществляя мягкий массаж тканей десны и периодонта.

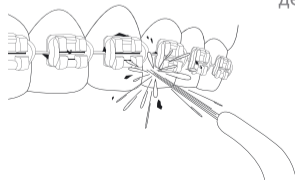

ОЧИСТКА И УХОД



1. Снимите крышку и вылейте оставшуюся жидкость из контейнера.



2. Включите питание на несколько секунд, чтобы удалить оставшуюся в аппарате жидкость. Это предотвратит размножение бактерий, а также накопление отложений на стенках, которые замедляют скорость струи.

- Проверяйте периодически перед использованием дополнительные детали к ирригатору и незамедлительно замените их при первых признаках повреждения или износа.
- Основной блок следует протирать чистой влажной тканью.



Основной блок не является влагозащитным.

ОЧИСТКА И УХОД

3. Поставьте рукоятку обратно в держатель. Переключите кнопку включения питания в положение «выкл.» и переключите кнопку переключения потока жидкости в нижнее положение.

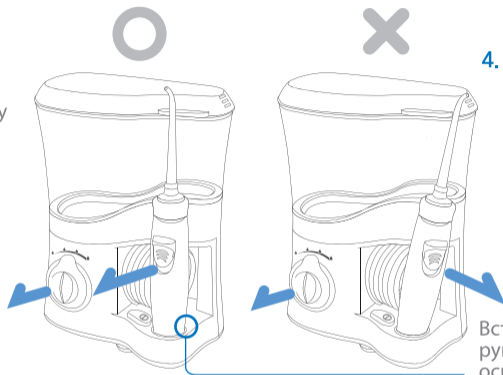
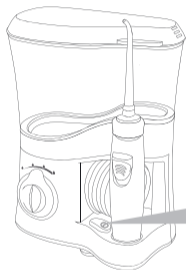

4. Прибор следует хранить правильно: убедитесь, что вставленная рукоятка смотрит вперед.

Вставьте нижнюю часть рукоятки в соответствующее основание ирригатора, что обеспечит удобное и безопасное хранение.

- После использования удалите насадку и поместите ее в футляр для насадки (замену насадок рекомендуется производить после 3-х месяцев использования).



УСТРАНЕНИЕ НЕИСПРАВНОСТЕЙ

Перед передачей прибора в центр технического обслуживания и ремонта, предварительно воспользуйтесь руководством по устранению неисправностей

Неисправность	Причина	Корректирующее действие
Ирригатор не включается	Неправильное подсоединение к источнику питания	Отсоедините прибор от сети и подсоедините снова
Двигатель не работает	Возможно, двигатель перегрет, поэтому система авто–безопасности отключила прибор	Подождите 20 минут, пока двигатель не остынет
Насос работает, но жидкость не поступает из насадки	Контейнер для жидкости пуст	Наполните контейнер жидкостью
Давление жидкости слишком низкое	Несоответствующее давление жидкости	Отрегулируйте рукоятку, чтобы настроить прибор Проверьте правильность установки контейнера для жидкости



При возникновении вопросов с вашим прибором обратитесь в центр технического обслуживания и ремонта расположенный в вашем регионе. Не вскрывайте прибор! Внутри прибора нет деталей, требующих технического обслуживания.



Электронные приборы следует утилизировать в соответствии с принятыми нормами и не выбрасывать вместе с бытовыми отходами.

ГАРАНТИЙНЫЙ ТАЛОН

Гарантийный срок эксплуатации изделия составляет **1 год** и исчисляется с момента покупки. Гарантия распространяется только на основной блок. Данная гарантия не распространяется на естественный износ изделия и расходные материалы (рукоятка, контейнер для жидкости, насадка, футляр для насадки). Гарантия не действует в случае самостоятельного вскрытия и (или) изменения конструкции изделия. Гарантия не покрывает ущерб, нанесенный вследствие ненадлежащего обращения, несчастных случаев или нарушения правил эксплуатации.

Срок службы изделия и срок действия гарантийных обязательств на него исчисляются со дня продажи или даты изготовления изделия (в случае, если дату продажи определить невозможно).

ВНИМАНИЕ!

Настоящая гарантия действительна только при правильном оформлении документов!

Комплектация и работа устройства проверяется в присутствии покупателя!

УСЛОВИЯ ГАРАНТИИ

1. Настоящая гарантия действительна только при правильном и четком заполнении гарантийного талона с указанием модели изделия, заводского номера, даты продажи, четкими штампами фирмы–продавца. Фирма оставляет за собой право отказа в гарантийном ремонте, если гарантийный талон не предоставлен или информация в нем не полная, неразборчивая или содержит исправления.
2. Гарантия включает выполнение ремонтных работ и замену дефектных частей.
3. Доставка изделий в центр технического обслуживания и ремонта, а также обратно осуществляется за счет покупателя.
4. Изделие не подлежит гарантийному обслуживанию, если обнаружено следующее:
 - Наличие механических повреждений.
 - Повреждения из-за несоблюдения потребителем правил эксплуатации.
 - Наличие радиоактивного заражения.
 - Повреждения, вызванные умышленными или ошибочными действиями потребителя;
 - Следы постороннего вмешательства или выполнение ремонта неуполномоченным лицом.
 - Внесение изменений в конструкцию изделия.

ОТМЕТКА О ПРОДАЖЕ

Наименование изделия

Ирригатор полости рта «Aquapick AQ–300 Prolife»

Заводской номер

Дата продажи

ФИО продавца

Подпись продавца

ФИО покупателя

Подпись покупателя

ВНИМАНИЕ!

- При покупке убедитесь в том, что фирма-продавец правильно и четко заполнила гарантийный талон и поставила печать.
- Сохраняйте гарантийный талон вместе с чеком покупки в течении всего гарантийного срока.
- В случае если приобретенное вами изделие будет нуждаться в ремонте, обратитесь, пожалуйста, к фирме-продавцу или в центр технического обслуживания и ремонта, расположенного в вашем регионе.

УВАЖАЕМЫЙ ПОКУПАТЕЛЬ!

В соответствии с Постановлением Совета Министров Республики Беларусь №778 от 14.06.2002 г., медицинские приборы и аппараты входят в перечень непродовольственных товаров надлежащего качества, не подлежащих возврату или обмену на аналогичный товар (других размеров, формы, габарита, фасона, расцветки или комплектации).

При возникновении спора о качестве товара, продавец или организация, выполняющая функции продавца, вправе провести экспертизу.

Если в результате экспертизы товара недостатков не выявлено или установлено, что недостатки возникли вследствие нарушения условий эксплуатации, потребитель обязан возместить продавцу или организации, выполняющей функции продавца расходы на хранение и транспортировку товара (ст. 20, Закон Республики Беларусь «О защите прав потребителей» №90-3 от 09.01.2002 г. (с изменениями и дополнениями)).

АДРЕСА И ТЕЛЕФОНЫ

- | | | |
|------------|------------------------------------|------------------------|
| г. Минск | • ул. Фабричная, 22-9, к. 7 | • Тел. (017) 246 93 39 |
| г. Брест | • ул. Московская, 275, к. 103 | • Тел. (0162) 42 87 11 |
| г. Витебск | • ул. Коммунистическая, 16, к. 220 | • Тел. (0212) 60 25 34 |
| г. Гомель | • ул. Песина, 42, к. 17 | • Тел. (0232) 73 00 13 |
| г. Гродно | • ул. К. Маркса, 11, пом. 1 | • Тел. (0152) 74 60 25 |
| г. Могилев | • ул. Лазаренко, 47, к. 3 | • Тел. (0222) 23 49 16 |

ОБРАЩЕНИЯ В ЦЕНТР ТЕХНИЧЕСКОГО ОБСЛУЖИВАНИЯ И РЕМОНТА (заполняется службой сервиса)

1 ДАТА

ПРИЧИНА

РЕКОМЕНДАЦИИ

2 ДАТА

ПРИЧИНА

РЕКОМЕНДАЦИИ

3 ДАТА

ПРИЧИНА

РЕКОМЕНДАЦИИ



prolife

умная техника для здоровья

ИРРИГАТОР ПОЛОСТИ РТА «**Aquapick AQ-300 Prolife**»

В комплекте четыре сменные насадки
для каждого члена семьи



prolife

умная техника для здоровья



Аquаріck Co., Ltd. Республика Корея

C-1006, Woorim Lion's Valley, Gasan-dong, 168, Gasan Digital 1-Ro,

Geumcheon-gu, Seoul, 153-786, Korea

F.02.6116.2800 / E. info@aquarick.com

Сделано в Республике Корея

Импортер в Республике Беларусь: ОДО «ДегриМед»,

Республика Беларусь, 220015 г. Минск, ул. Пономаренко 35А, каб. 414.

Тел./ факс: (017) 201 24 96, (017) 256 20 69